

DETALHE DESVIO DE VIGA TUBULAÇÃO SEM ESCALA

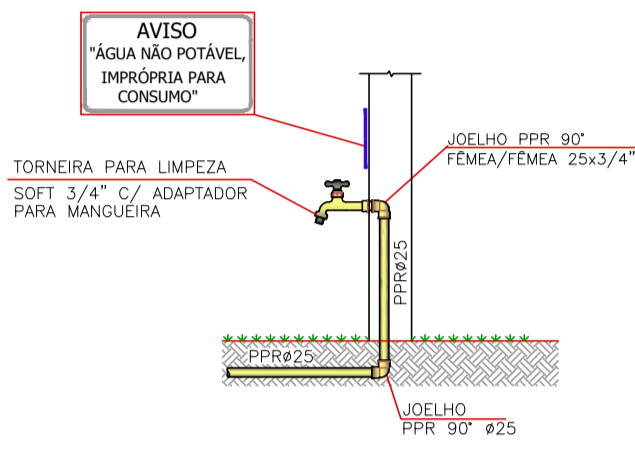

OBS: PREVER PLACA DE AVISO NAS TORNEIRAS DE ÁGUA NÃO POTÁVEL, CASO CONTEMPLE SISTEMA DE ÁGUA REAPROVEITADA

DETALHE TORNEIRA DE LIMPEZA SEM ESCALA

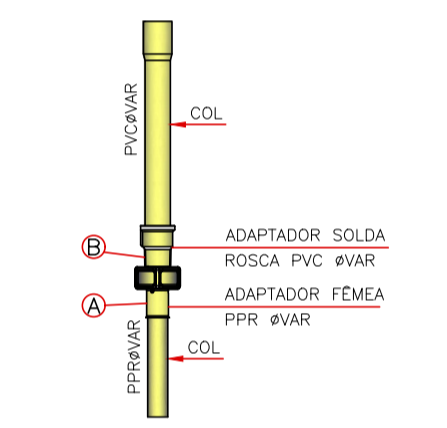

DETALHE DA TUBULAÇÃO DE PPR PARA PVC SEM ESCALA

PAVIMENTO TÉRREO Escala: 1/50

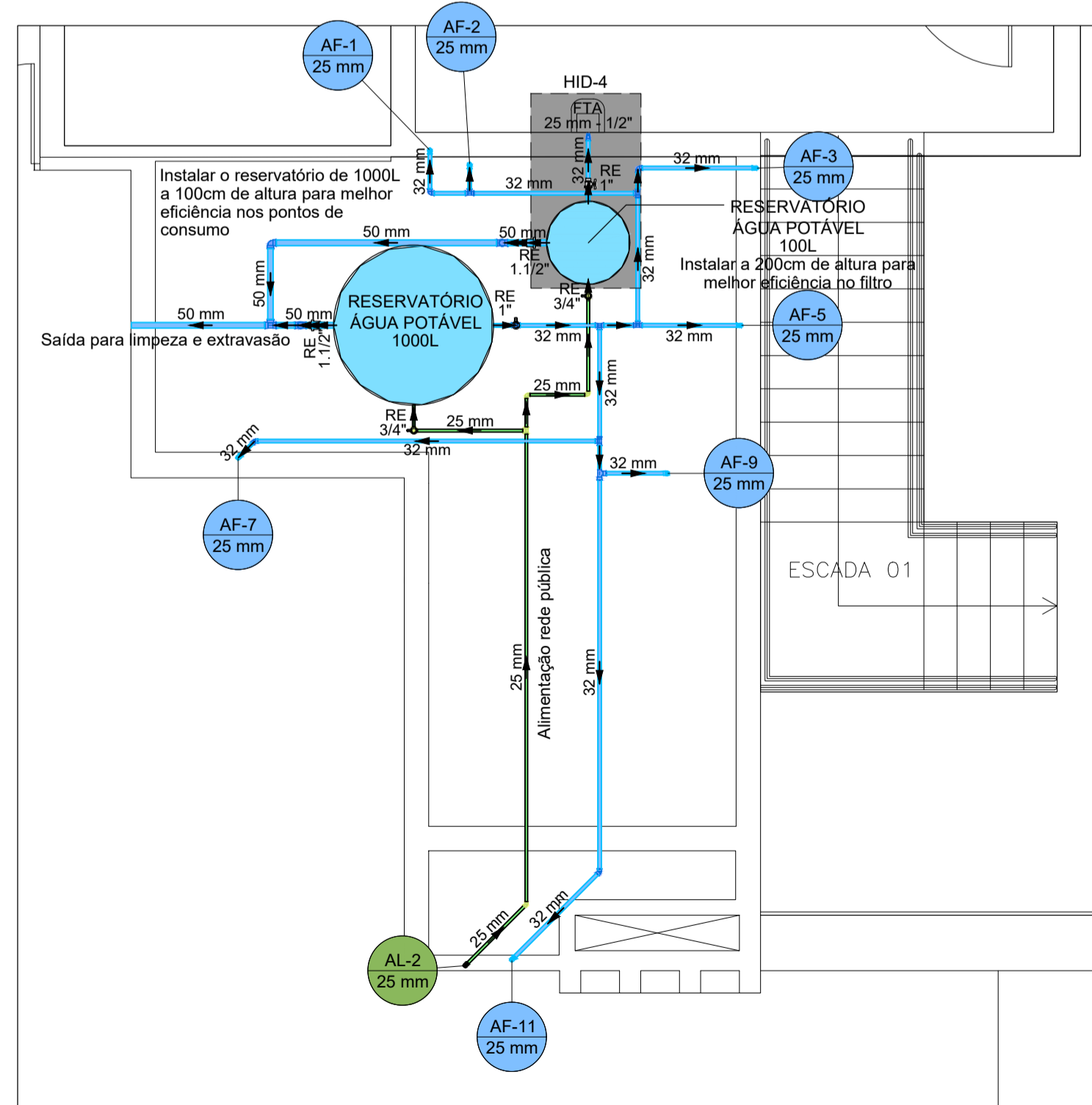

PAVIMENTO INTERMEDIÁRIO - CAIXA D'ÁGUA Escala: 1/50

LOCAÇÃO TORNEIRAS DE JARDIM Escala: 1/200

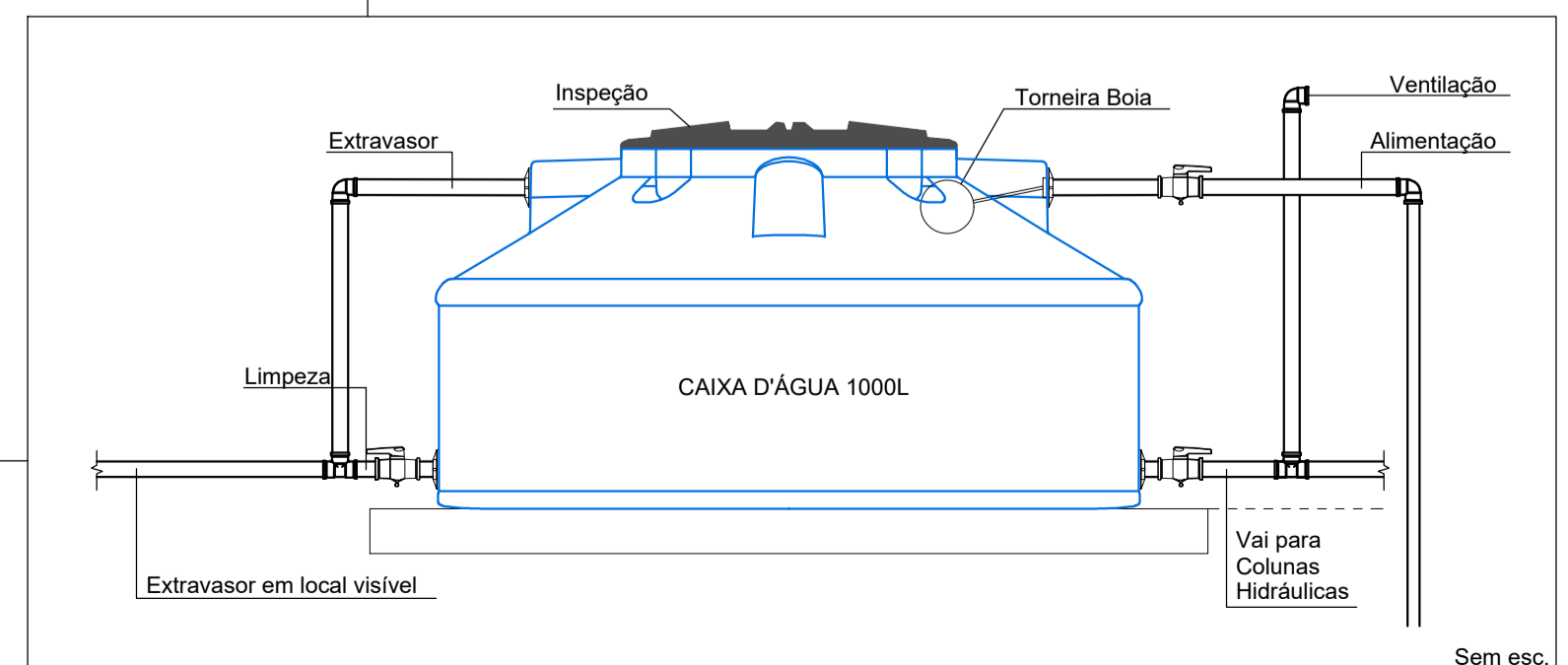
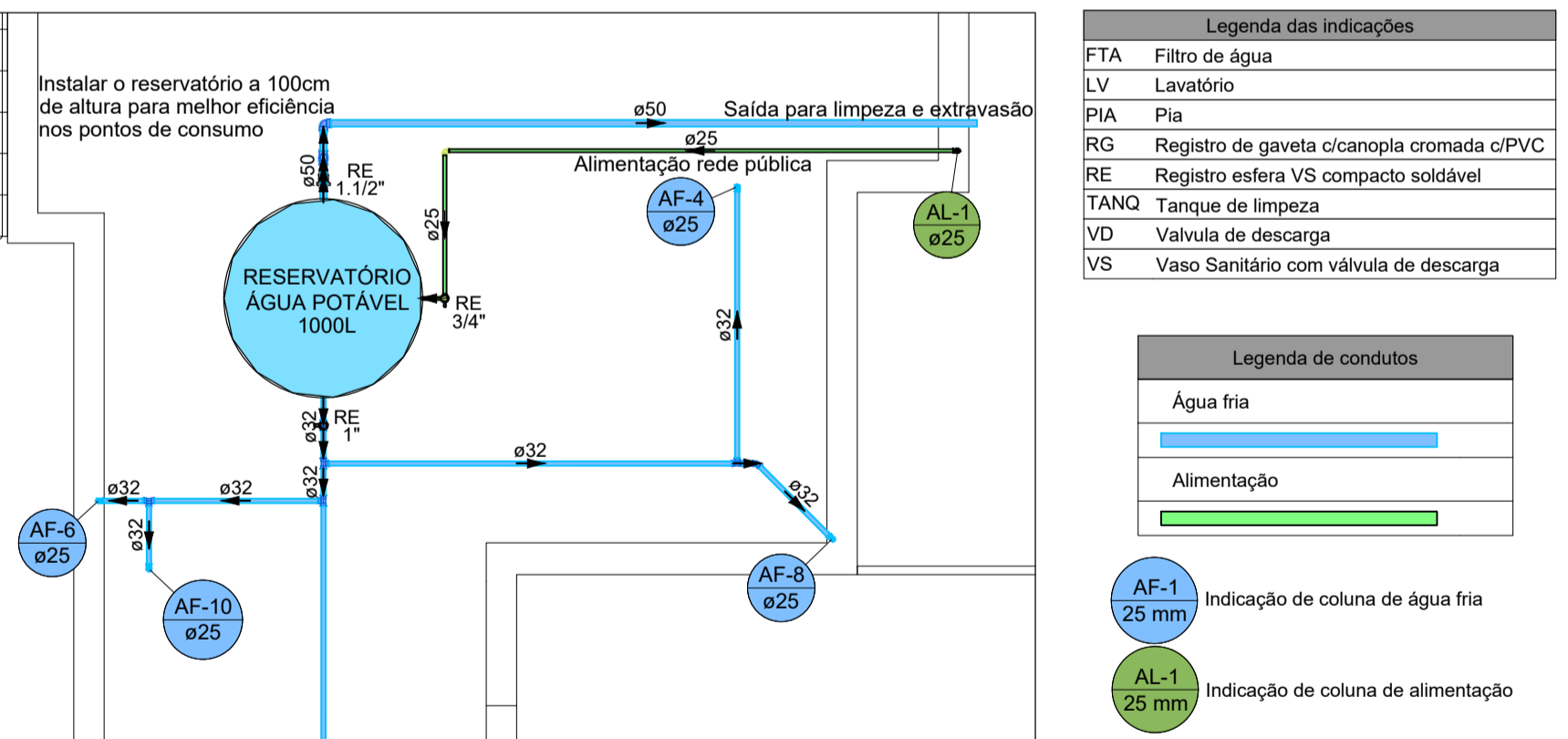

DETALHE RESERVATÓRIO (CAIXA D'ÁGUA)

OBSERVAÇÕES:

- CARGA ADMISSÍVEL NO CENTRO DO TAMPAO : 500 kgf
- ÂNGULO DE ABERTURA DA TAMPA ARTICULADA : 105°
- INSCRIÇÃO E LOGOTIPO EM ALTO RELEVO
- NÃO CHUMBAR A TUBULAÇÃO NAS PAREDES DA CAIXA

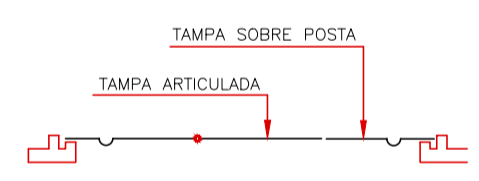

CORTE TAMPA SEM ESCALA

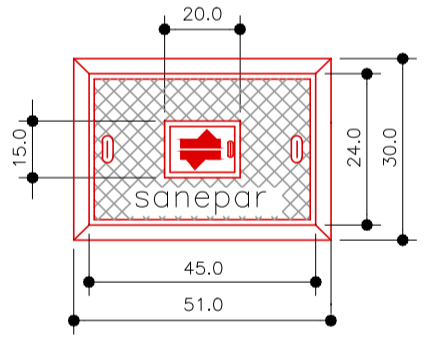

PLANTA TAMPA ESCALA 1 : 20

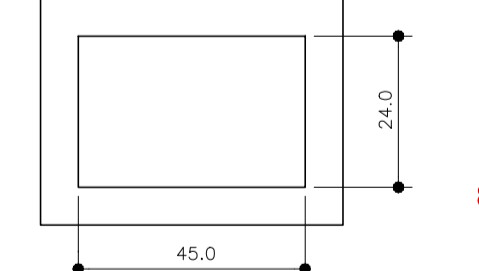

PLANTA CAIXA ESCALA 1 : 20

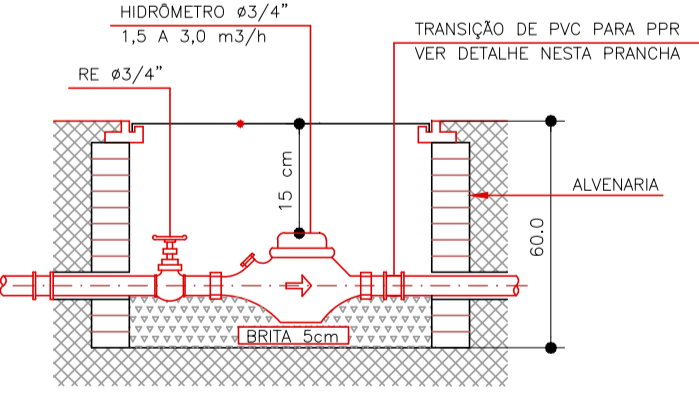

CORTE CAIXA SEM ESCALA

DETALHE CAIXA PARA HIDRÔMETRO - PADRÃO SANEPAR SEM ESCALA

REVISÃO	DATA	ASSUNTO	REVISÃO	DATA	ASSUNTO
R00	24/06/2022	EMISSION INICIAL			
R01	24/10/2022	NOTA E COMPAT.			
R02	24/10/2022	NOTA E COMPAT.			

CHENSO ARQUITETURA - ME Rua Marçílio Dias, 273 - Jd. Nova Londres - Londrina - PR - CEP: 86015-620 FONE 0XX43 - 99993-8580 / E-mail: arquitetura@araujozuan.com.br Medidas em centímetros. Contêni medidas no local. O valor da cota prevalece ao da escala. Antes de qualquer alteração consultar o responsável pelo projeto. * TODO O CONTEÚDO DESTA PLANILHA É PROPRIEDADE INTELECTUAL DA EMPRESA - DIREITOS AUTORAIS RESERVADOS *		Projeto PROJETO HIDROSSANITÁRIO Obra REFORMA E AMPLIAÇÃO DA CÂMARA MUNICIPAL DE TAMARANA Proprietário CÂMARA MUNICIPAL DE TAMARANA Assunto HIDRÁULICO Código Cliente: 081 Desenho: Sabrina Arquivo Cad: 081-HID-04-HIDRÁULICO-R03.DWG	PRANCHA 04/06 Escala Desenho - Indicaça
--	--	---	--